

www.hieploc.com

Products Catalogue

GARMENT ACCESSORIES

— Garment Accessories

Products Catalogue —

Xây dựng giá trị - Tạo dựng thành công
Chúng tôi luôn đồng hành cùng bạn và hoạt động
kinh doanh của bạn



2024

GIỚI THIỆU

ABOUT US

Tên Công ty "Hiệp Lộc" là sự kết hợp của tên 2 chị em trong gia đình, Sự kết hợp 2 cái tên mang ý nghĩa "Hội tụ lại sự may mắn, sự hòa hợp để tạo dựng lấy thành công và phát triển", sự kết hợp mang ý nghĩa mạnh mẽ và to lớn và cũng là kim chỉ nam cho hoạt động kinh doanh và định hướng phát triển của công ty.

Vào những năm 2000, tuy chỉ là một cơ sở kinh doanh nhỏ của gia đình nhưng Hiệp Lộc đã xây dựng được uy tín của mình trong lĩnh vực sản xuất và cung cấp phụ liệu may mặc, phụ kiện, phụ liệu đóng gói áo sơ mi và bao bì nhựa cho ngành may mặc để đáp ứng nhu cầu trong nước.

The company name "Hiệp Lộc" is a combination of the names of the two family sisters. "Converging luck and harmony to create success and development" is what it means in Vietnamese. It serves as a guide for the business operations and development direction of the organization and has a deep and profound meaning.

At the beginning of 2000s, Hiep Loc's business was just a small family business, but it had built its reputation in the field of manufacturing and supplying garment materials, accessories, shirt packaging materials (Shirt packaging accessories) and plastic packaging for the garment industry (garment packaging) to satisfy domestic demand.

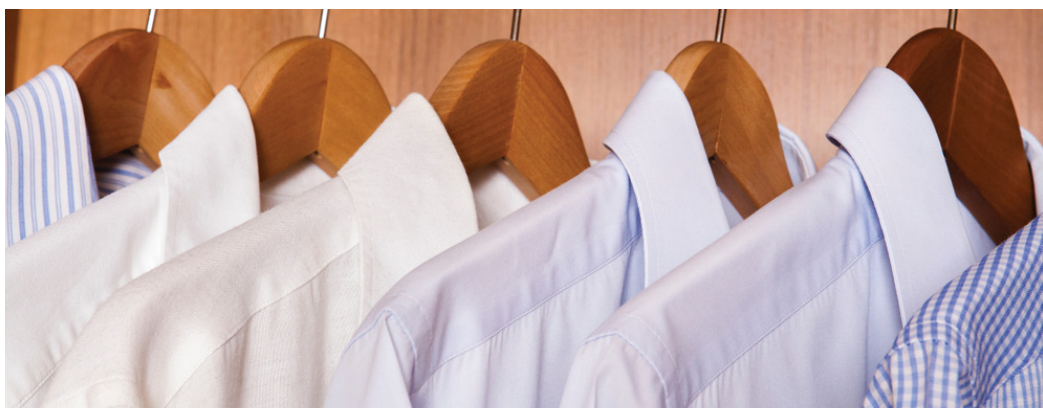

Qua nhiều năm, với sự phát triển mạnh mẽ của ngành Dệt may Việt Nam, công ty liên tục đổi mới và phát triển theo xu thế chung. Để đáp ứng nhu cầu trong nước và các nước trong khu vực Công ty đã mở rộng đầu tư vào dây chuyền sản xuất và chuyển đổi thành mô hình Công ty TNHH vào năm 2010.

Bằng việc xây dựng được uy tín và cung cấp những sản phẩm chất lượng tốt nhất, song song với liên tục đổi mới và sáng tạo, Công ty Hiệp Lộc ngày nay đang trong quá trình khẳng định vị thế và trở thành nhà cung cấp hàng đầu trong ngành và đóng góp vào chuỗi giá trị sản phẩm may mặc Việt Nam.

Due to the robust growth of Vietnam's textile and garment sector throughout the years, the company has consistently innovated and developed as needed. In 2010, the Company increased its investment and changed to LLC model in order to better serve the demands of regional and local nations.

Hiep Loc Company is currently establishing itself as a major supplier in the sector, adding to Vietnam's product value chain, and striving to establish an identity for quality and innovation as soon as possible.

MỤC LỤC

TABLE OF CONTENTS

01	KẸP NHỰA ÁO SƠ MI - KẸP KIM LOẠI Plastic Shirt Clip - Metal Clip	3	08	BAO BÌ NHỰA - BAO BÌ MAY MẶC (PE - PP - BOPP) Plastic Bag - Poly Bag For Garment (PE - PP - BOPP)	19
02	KHOANH CỔ NHỰA Plastic Collar Band	5	09	NÚT CHẶN NHỰA - NÚT CHẶN KHẤU TRANG Plastic Stopper	21
03	BƯỚM CỔ NHỰA Plastic Collar Butterflies	7	10	GIẤY CHỐNG ẨM - HẠT CHỐNG ẨM Tissue Paper - Silica Gel Desiccant	23
04	KHOANH CỔ GIẤY Paper Collar Band	9	11	DÂY TREO NHẪN - TI BẮN - TI XỎ QUẦN ÁO Plastic Tag Pin - Plastic Loop Pin - Plastic String Tag	24
05	PALEM - XƯƠNG CÁ CỔ NHỰA Plastic Collar Stay - Collar Bone	11	12	BĂNG KEO CÁC LOẠI Packaging Tape	27
06	BIẢ LỨNG ÁO SƠ MI Paper Cardboard	15	13	DỊCH VỤ IN - ĐẬP LOGO THƯƠNG HIỆU Printing - Embossing logo service	28
07	MÓC NHỰA - MÓC TREO TÚI - MÓC TREO VỐ Plastic Hanger - Plastic Sock Hook	17			

KẸP NHỰA ÁO SƠ MI - KẸP KIM LOẠI

PLASTIC SHIRT CLIP - METAL CLIP



Kẹp nhựa #01
Plastic Shirt Clip #01
Mã/Code: KN01
Size: 10x46 mm



Kẹp nhựa #02
Plastic Shirt Clip #02
Mã/Code: KN02
Size: 10x43 mm



Kẹp nhựa #03
Plastic Shirt Clip #03
Mã/Code: KN03
Size: 9x39 mm



Kẹp nhựa #04
Plastic Shirt Clip #04
Mã/Code: KN04
Size: 9x40 mm



Kẹp nhựa #05
Plastic Shirt Clip #01
Mã/Code: KN05
Size: 9x38 mm



Kẹp nhựa #06
Plastic Shirt Clip #06
Mã/Code: KN06
Size: 11x41 mm



Kẹp nhựa #07
Plastic Shirt Clip #07
Mã/Code: KN07
Size: 11x51 mm



Kẹp nhựa #08
Plastic Shirt Clip #08
Mã/Code: KN08
Size: 10x44 mm



Kẹp nhựa #09
Plastic Shirt Clip #09
Mã/Code: KN09
Size: 8x37 mm



Kẹp nhựa #10
Plastic Shirt Clip #01
Mã/Code: KN10
Size: 20x34.5 mm

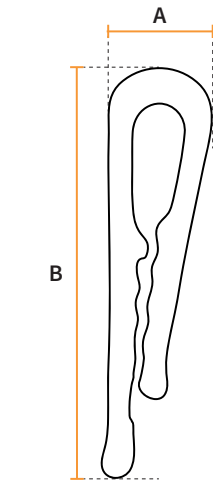

Model:
Kẹp nhựa #04
Plastic Shirt Clip #04

Kích thước sản phẩm = A x B (mm)
Products Dimension

Màu sắc và chất liệu sản phẩm

Product Color - Materials

PS, HIPS, Recycle Plastic, Brass



Tiêu chuẩn đóng gói

Packaging Standards

Số lượng trong túi Quantity in a bag	1.000 pcs 2.000 pcs
Số lượng trong thùng Quantity in a carton	5.000 pcs 10.000 pcs



Kẹp nhựa #11
Plastic Shirt Clip #11
Mã/Code: KN11
Size: 21x34 mm



Kẹp nhựa #12
Plastic Shirt Clip #12
Mã/Code: KN12
Size: 20x34 mm



Kẹp nhựa #13
Plastic Shirt Clip #13
Mã/Code: KN13
Size: 10x36 mm



Kẹp nhựa #15
Plastic Shirt Clip #15
Mã/Code: KN15
Size: 10x37 mm



Kẹp nhựa #16
Plastic Shirt Clip #16
Mã/Code: KN16
Size: 9x39 mm



Kẹp nhựa #18
Plastic Shirt Clip #18
Mã/Code: KN18
Size: 19x34 mm



Kẹp nhựa #19
Plastic Shirt Clip #19
Mã/Code: KN19
Size: 20x34 mm



Kẹp nhựa #20
Plastic Shirt Clip #20
Mã/Code: KN20
Size: 17x34 mm



Kẹp nhựa #M55
Plastic Shirt Clip #M55
Mã/Code: KNM55
Size: 17x33 mm



Kẹp nhựa #M
Plastic Shirt Clip #M
Mã/Code: KNM3R
Size: 17.5x38 mm



Kẹp sắt dẹp #01
Metal Shirt Clip #01
Mã/Code: KD_DEP
Size: 33x28x9 mm



Kẹp sắt tròn #02
Metal Shirt Clip #02
Mã/Code: KD_TRON
Size: 33x29x9 mm



Kẹp Vuông Meka (Kẹp size cổ áo)
Square Shirt Clip #01
Mã/Code: KNMK
Size: 30x40 mm

Kích thước sản phẩm = A x B (mm)
Products Dimension

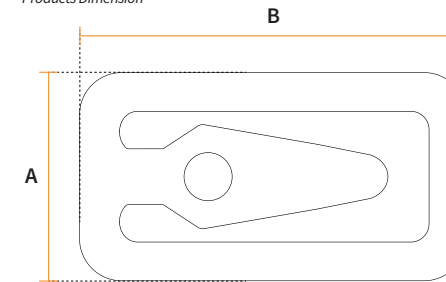

Model:
Kẹp nhựa #M55
Plastic Shirt Clip #M55

** Trên đây là kích thước, màu sắc và hình dáng tiêu chuẩn, kích thước và màu sắc đều có thể được điều chỉnh tùy theo nhu cầu của khách hàng.

** There are standard sizes, colors and shape, they can be adjusted depending on customer requirements.

Kích thước sản phẩm = A x B x C (mm)
Products Dimension

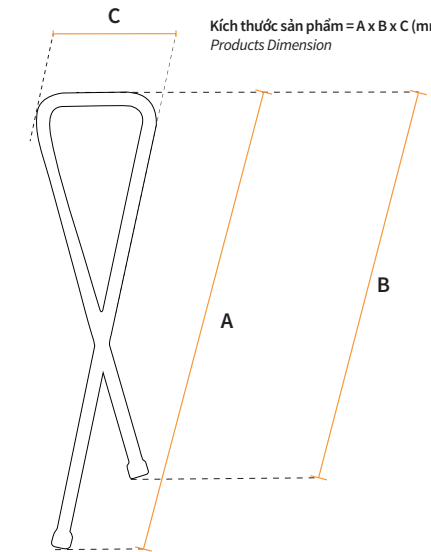

Model:
Kẹp sắt tròn #02
Metal Shirt Clip #02

KHOANH CỔ NHỰA

PLASTIC COLLAR BAND

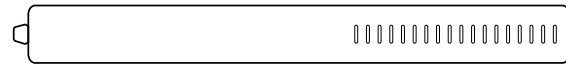
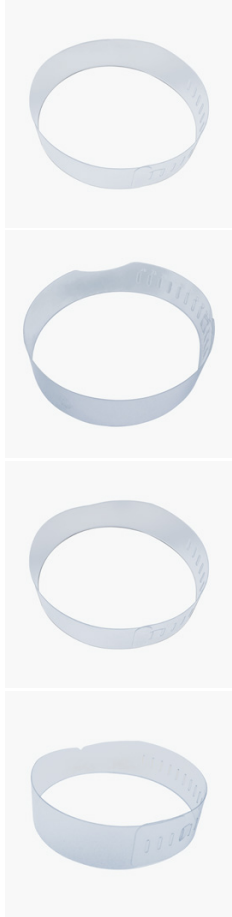

Khoanh cổ nhựa (Thẳng)
Plastic Collar Band (Straight)

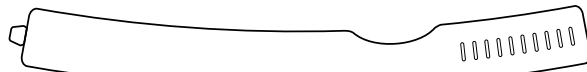

Khoanh cổ nhựa (Cong)
Plastic Collar Band (Curve)



Khoanh cổ nhựa (Thẳng có vát)
Plastic Collar Band (Straight With V-shaped cutting)

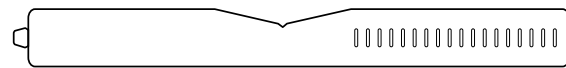

Khoanh cổ nhựa (Thẳng vát lớn và khoét V nhỏ)
Plastic Collar Band (Straight With V-shaped cutting and small V-edge)

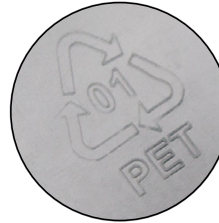

Dập Logo
Embossed Logo



In Logo
Printed Logo



Khoanh cổ nhựa (Hình V)
Plastic Collar Band (V - Shaped)



Khoanh cổ nhựa (Thẳng đục lỗ đầu cài 2 bên)
Plastic Collar Band (Double sided straight shape)

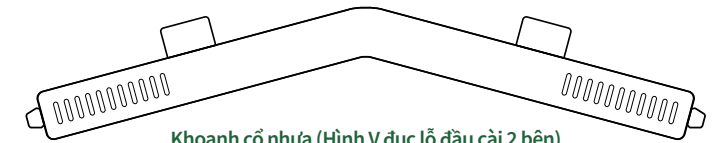

Khoanh cổ nhựa (Hình V đục lỗ đầu cài 2 bên)
Plastic Collar Band (Double sided V - Shaped)

Độ dày phổ biến 3 zem 3.5 zem 4 zem 5 zem

Một số kích thước phổ biến (Width & Length)

2.5x46 cm	3.4x51 cm	3.6x45 cm	3.8x49.7 cm	4.0x48.2 cm	4.2x42.5 cm	4.5x49 cm
2.5x49 cm	3.4x63 cm	3.6x45.7 cm	3.8x50.5 cm	4.0x48.3 cm	4.2x45 cm	4.5x49.7 cm
2.6x40.6 cm	3.5x44 cm	3.6x49 cm	3.8x51 cm	4.0x48.5 cm	4.2x47 cm	4.5x51 cm
2.6x52 cm	3.5x46 cm	3.6x54 cm	3.8x53.5 cm	4.0x49 cm	4.2x48.5 cm	4.5x53 cm
2.8x49 cm	3.5x47 cm	3.6x58 cm	3.8x54 cm	4.0x49.5 cm	4.2x49 cm	4.5x54 cm
2.8x53 cm	3.5x47.4 cm	3.7x46 cm	3.8x56 cm	4.0x50 cm	4.2x51 cm	4.5x54.5 cm
3.0x41 cm	3.5x48.5 cm	3.7x49 cm	3.8x59 cm	4.0x51 cm	4.2x52 cm	4.6x47.2 cm
3.0x45 cm	3.5x49 cm	3.7x54 cm	3.9x46 cm	4.0x51.4 cm	4.2x54 cm	4.6x49 cm
3.0x49 cm	3.5x50.5 cm	3.7x63 cm	3.9x46.5 cm	4.0x51.7 cm	4.2x53.5 cm	4.6x51.2 cm
3.0x50 cm	3.5x51 cm	3.8x40 cm	3.9x49 cm	4.0x54 cm	4.2x54.5 cm	5.0x43.5 cm
3.0x50.5 cm	3.5x51.4 cm	3.8x46 cm	3.9x49.5 cm	4.0x55 cm	4.3x47.2 cm	5.0x 46.6 cm
3.0x54 cm	3.5x51.5 cm	3.8x46.5 cm	3.9x53 cm	4.0x63 cm	4.3x47.5 cm	5.0x51 cm
3.0x63 cm	3.5x51.8 cm	3.8x47.5 cm	4.0x42.5 cm	4.1x47.2 cm	4.3x51.2 cm	5.0x54.5 cm
3.2x48 cm	3.5x52 cm	3.8x47.95 cm	4.0x43 cm	4.1x49 cm	4.3x59 cm	5.5x46 cm
3.2x49 cm	3.5x53 cm	3.8x48.5 cm	4.0x45 cm	4.1x51.2 cm	4.5x45 cm	6.0x46.5 cm
3.2x50.5 cm	3.5x54 cm	3.8x49 cm	4.0x47 cm	4.1x54 cm	4.5x47 cm	... cm
3.4x50 cm	3.5x55 cm	3.8x49.5 cm	4.0x47.4 cm	4.1x59 cm	4.5x47.5 cm	... cm

*Các kích thước, hình dạng của sản phẩm sẽ được điều chỉnh dựa trên yêu cầu của khách hàng
*The size and shape of the product will be design based on customer requirements

Màu sắc và chất liệu sản phẩm

Product Color - Materials

Màu sắc/Color	
Chất liệu/Materials	PET, PVC, PP, PS

*Màu sắc của sản phẩm sẽ được tùy biến theo yêu cầu của khách hàng.
*The color of the product will be produced at the request of customers.

Tiêu chuẩn đóng gói

Packaging Standards

Số lượng trong bó Quantity in a bundle	100 pcs 200 pcs
Số lượng trong thùng Quantity in a carton	3.000 pcs 4.000 pcs

BƯỚM CỔ NHỰA

PLASTIC COLLAR BUTTERFLIES

Một số mẫu bướm cổ phổ biến/ Popular collar butterflies

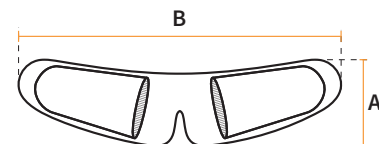
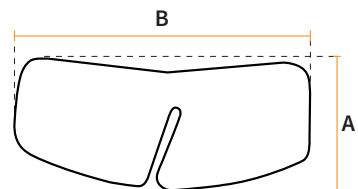
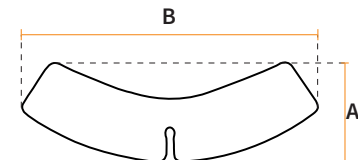
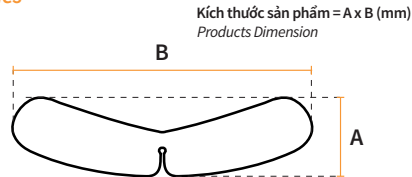

Kích thước sản phẩm = A x B (mm)
Products Dimension



In Logo
Printed Logo

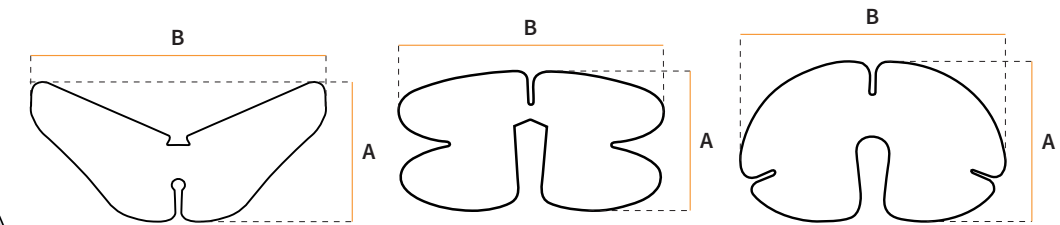

Kích thước sản phẩm = A x B (mm)
Products Dimension

Độ dày phổ biến 3 zem 3.5 zem 4 zem 5 zem

Màu sắc và chất liệu sản phẩm
Product Color - Materials

Màu sắc/Color	
Chất liệu/Materials	PVC, PET

*Màu sắc của sản phẩm sẽ được tùy biến theo yêu cầu của khách hàng.
*The color of the product will be produced based on customer requirements.

Tiêu chuẩn đóng gói
Packaging Standards

Số lượng trong bó Quantity in a bundle	100 pcs 200 pcs
Số lượng trong thùng Quantity in a box	10.000 pcs 20.000 pcs

Kích thước phổ biến (Width & Length)

Item code	Size	Item code	Size	Item code	Size	Item code	Size
BCN22113	2.2x11.3 cm	BCN3118	3x11.8 cm	BCN34126	3.4x12.6 cm	BCN4595	4.5x9.5 cm
BCN2358	2.3x5.8 cm	BCN312	3x12 cm	BCN3595	3.5x9.5 cm	BCN4519	4.5x10 cm
BCN24116	2.4x11.6 cm	BCN305101	3.05x10.1 cm	BCN35124	3.5x12.4 cm	BCN45111	4.5x11.1 cm
BCN2510	2.5x10 cm	BCN3051155	3.05x11.55 cm	BCN3513	3.5x13 cm	BCN4710	4.7x10 cm
BCN2511	2.5x11 cm	BCN31116	3.1x11.6 cm	BCN35135	3.5x13.5 cm	BCN49114	4.9x11.4 cm
BCN25112	2.5x11.2 cm	BCN3113	3.1x13 cm	BCN36118	3.6x11.8 cm	BCN49165	4.9x16.5 cm
BCN25115	2.5x11.5 cm	BCN3211	3.2x11 cm	BCN36119	3.6x11.9 cm	BCN49187	4.9x18.7 cm
BCN26133	2.6x13.3 cm	BCN32112	3.2x11.2 cm	BCN3791	3.7x9.1 cm	BCN58165	5.8x16.5 cm
BCN2863	2.8 x 6.3 cm	BCN32115	3.2x11.5 cm	BCN3799	3.7x9.9 cm	BCN5910	5.9x10 cm
BCN28116	2.8x11.6 cm	BCN32116	3.2x11.6 cm	BCN38185	3.8x18.5 cm	BCN6143	6x14.3 cm
BCN28117	2.8x11.7 cm	BCN32132	3.2x13.2 cm	BCN39126	3.9x12.6 cm	BCN71133	7.1x13.3 cm
BCN28125	2.8x12.5 cm	BCN32589	3.25x8.9 cm	BCN4115	4x11.5 cm	BCN82171	8.2x17.1 cm
BCN39	3x9 cm	BCN3398	3.3x9.8 cm	BCN42143	4.2x14.3 cm	BCN10343	10.3x 4.3 cm
BCN311	3x11 cm	BCN3371296	3.37x12.96 cm	BCN43112	4.3x11.2 cm		
BCN3112	3x11.2 cm	BCN3410	3.4x10 cm	BCN459	4.5x9 cm		

*Các kích thước, hình dạng của sản phẩm sẽ được điều chỉnh dựa trên yêu cầu của khách hàng

*The size and shape of the product will be design based on customer requirements

KHOANH CỔ GIẤY

PAPER COLLAR BAND



Khoanh cổ giấy (xéo góc)
Paper Collar Band (Beveled edge)



Khoanh cổ giấy (bề răng cưa - xéo góc)
Paper Collar Band (Beveled edge with dashed line)

Kích thước sản phẩm = A x B (mm)
Products Dimension

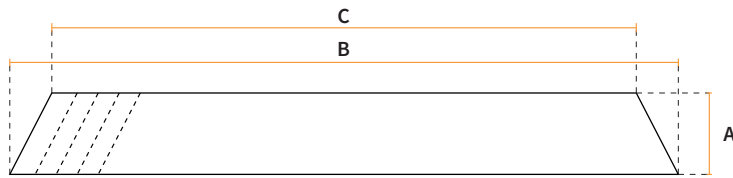

Model:

Khoanh cổ giấy (bề răng cưa - xéo góc)
Paper Collar Band (Beveled edge with dashed line)

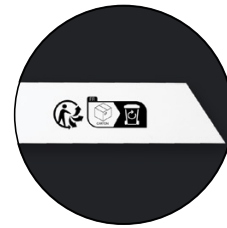

In Logo
Printed Logo

Màu sắc - chất liệu bao bì sản phẩm

Product Packaging Color - Materials

Màu sắc/Color	
Chất liệu/Materials	Duplex, Bristol, Ivory,...

Tiêu chuẩn đóng gói

Packaging Standards

Số lượng trong bó Quantity in a bundle	100 pcs 200 pcs
Số lượng trong thùng Quantity in a carton	3.000 pcs 5.000 pcs

Kích thước phổ biến (Width & Length 1 & Length 2)

Item code	Size	Item code	Size	Item code	Size
KG23235	2x32x35	KG339403	3x39x40.3	KG3531433	3.5x31.4x33
KG33235	3x32x35	KG339741	3x39.7x41	KG35325345	3.5x32.5x34.5
KG33539	3x35x39	KG3405418	3x40.5x41.8	KG35327343	3.5x32.7x34.3
KG3273305	3x27.3x30.5	KG3412425	3x41.2x42.5	KG3534356	3.5x34x35.6
KG331535	3x31.5x35	KG342433	3x42x43.3	KG35353369	3.5x35.3x36.9
KG336738	3x36.7x38	KG35289305	3.5x28.9x30.5	KG35365381	3.5x36.5x38.1
KG3375388	3x37.5x38.8	KG35302318	3.5x30.2x31.8	KG35378394	3.5x37.8x39.4



Khoanh cổ giấy (cắt vuông)
Paper Collar Band (Square shape)



Khoanh cổ giấy (bề răng cưa - cắt vuông)
Paper Collar Band (Square shape with dashed line)

Kích thước sản phẩm = A x B (mm)
Products Dimension

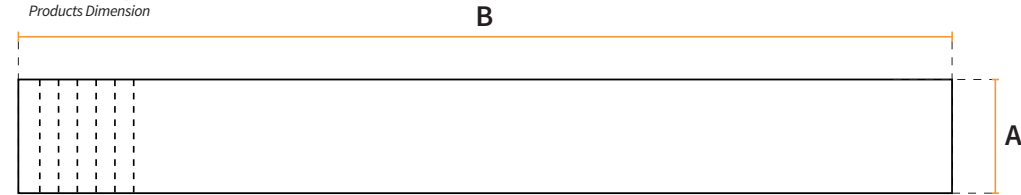

Model:

Khoanh cổ giấy (bề răng cưa - cắt vuông)
Paper Collar Band (Square shape with dashed line)

Kích thước phổ biến (Width & Length)

Item code	Size	Item code	Size	Item code	Size
KG25365	2.5x36.5	KG338	3x38	KG3482	3x48.2
KG25375	2.5x37.5	KG3387	3x38.7	KG3483	3x48.3
KG2538	2.5x38	KG3388	3x38.8	KG350	3x50
KG25388	2.5x38.8	KG339	3x39	KG352	3x52
KG25425	2.5x42.5	KG3395	3x39.5	KG354	3x54
KG25435	2.5x43.5	KG340	3x40	KG355	3x55
KG2546	2.5x46	KG3406	3x40.6	KG360	3x60
KG28367	2.8x36.7	KG3414	3x41.4	KG3439	3.4x39
KG28373	2.8x37.3	KG342	3x42	KG34397	3.4x39.7
KG2838	2.8x38	KG3425	3x42.5	KG3542	3.5x42
KG333	3x33	KG3438	3x43.8	KG3553	3.5x53
KG334	3x34	KG344	3x44	KG3554	3.5x54
KG335	3x35	KG3445	3x44.5	KG37397	3.7x39.7
KG3355	3x35.5	KG345	3x45	KG3742	3.7x42
KG336	3x36	KG346	3x46	KG4753	4.7x53
KG3365	3x36.5	KG3463	3x46.3	KG54253	5.4x25.3
KG3366	3x36.6	KG347	3x47	KG5431	5.4x31
KG337	3x37	KG348	3x48	KG152125"	1.5x21.25"

*Các kích thước, hình dạng của sản phẩm sẽ được điều chỉnh dựa trên yêu cầu của khách hàng

*The size and shape of the product will be design based on customer requirements

PALEM - XƯƠNG CÁ CỔ NHỰA

PLASTIC COLLAR STAYS - COLLAR BONE



Palem trắng sữa
Plastic Collar Stay (Milky White)



Palem nhám
Plastic Collar Stay (Matte)



Palem chịu nhiệt
Plastic Collar Stay (Heat Resistant)

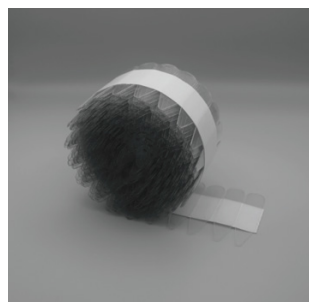

Palem có băng keo
Collar Stay with Adhesive Tape
Size: 10.5x51 mm

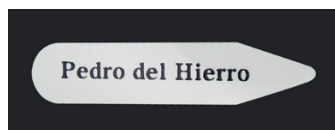

In Logo
Printed Logo

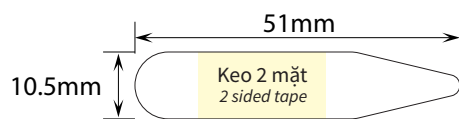

*Các kích thước, hình dạng của sản phẩm sẽ được điều chỉnh dựa trên yêu cầu của khách hàng
*The size and shape of the product will be design based on customer requirements

Màu sắc và chất liệu sản phẩm

Product Color - Materials

PET, PVC, PP				
Trắng trong	Trắng xanh	Trắng sữa	Trắng mờ	Màu theo yêu cầu *
Clear	White Blue	Milky White	Clear Matte	Custom *

*Màu sắc của sản phẩm sẽ được tùy biến theo yêu cầu của khách hàng.
*The color of the product will be produced at the request of customers.

Tiêu chuẩn đóng gói

Packaging Standards

Số lượng trong bó Quantity in a bundle	100 pcs 200 pcs
Số lượng trong thùng Quantity in a carton	10.000 pcs 20.000 pcs

Một số mẫu cổ nhựa phổ biến/ Popular collar stays



Mã SP/ ID: PL0450BT
KT/ Size : 04 x 50 mm



Mã SP/ ID: PL0450X
KT/ Size : 04 x 50 mm

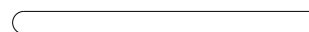

Mã SP/ ID: PL0455BT
KT/ Size : 04 x 55 mm



Mã SP/ ID: PL0465BT
KT/ Size : 04 x 65 mm



Mã SP/ ID: PL0538N
KT/ Size : 05 x 38 mm



Mã SP/ ID: PL0545N
KT/ Size : 05 x 45 mm

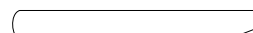

Mã SP/ ID: PL0545X
KT/ Size : 05 x 45 mm



Mã SP/ ID: PL0551N
KT/ Size : 05 x 51 mm



Mã SP/ ID: PL0555X
KT/ Size : 05 x 55 mm



Mã SP/ ID: PL07508N
KT/ Size : 07 x 50.8 mm



Mã SP/ ID : PL1045N
KT/ Size : 10 x 45 mm



Mã SP/ ID : PL1047N
KT/ Size : 10 x 47 mm

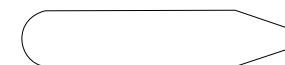

Mã SP/ ID: PL1050N
KT/ Size : 10 x 50 mm

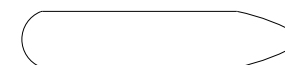

Mã SP/ ID: PL1050NAT
KT/ Size : 10 x 50.4 mm



Mã SP/ ID: PL1055NAT
KT/ Size : 10 x 55 mm

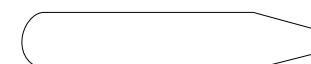

Mã SP/ ID: PL1055T
KT/ Size : 10 x 55 mm

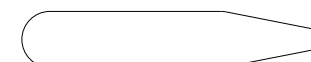

Mã SP/ ID: PL1055N
KT/ Size : 10 x 55 mm



Mã SP/ ID: PL10x57KL
KT/ Size : 10 x 57 mm



Mã SP/ ID: PL1057N
KT/ Size : 10 x 57 mm



Mã SP/ ID: PL1060N
KT/ Size : 10 x 60 mm



Mã SP/ ID: PL1060NAT
KT/ Size : 10 x 60 mm



Mã SP/ ID: PL1063N
KT/ Size : 10 x 63 mm



Mã SP/ ID: PL1063NDP
KT/ Size : 10 x 63.5 mm



Mã SP/ ID: PL1064N
KT/ Size : 10 x 64 mm



Mã SP/ ID: PL1065N
KT/ Size : 10 x 65 mm

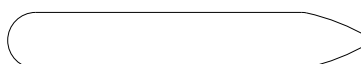

Mã SP/ ID: PL1065NAT
KT/ Size : 10 x 65 mm

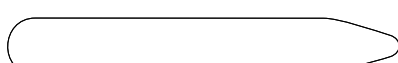

Mã SP/ ID: PL1070T
KT/ Size : 10 x 70 mm



Mã SP/ ID: PL1073NDP
KT/ Size : 10 x 73 mm



Mã SP/ ID: PL1250N
KT/ Size : 12 x 50 mm



Mã SP/ ID: PL1260N
KT/ Size : 12 x 60 mm

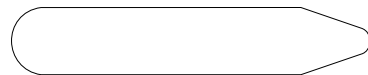

Mã SP/ ID: PL1264T
KT/ Size : 12 x 64 mm



Mã SP/ ID: PL1265N
KT/ Size : 12 x 65 mm



Mã SP/ ID: PL1270T
KT/ Size : 12 x 70 mm



Mã SP/ ID: PL1256N
KT/ Size : 12.2 x 55.5 mm



Mã SP/ ID: PL1259N
KT/ Size : 12.2 x 58.5 mm



Mã SP/ ID: PL1345N
KT/ Size : 13 x 45 mm

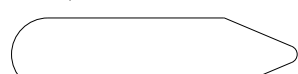

Mã SP/ ID: PL1351N
KT/ Size : 13 x 51 mm



Mã SP/ ID: PL1255T
KT/ Size : 12 x 55 mm



BÌA LƯNG ÁO SƠ MI

PAPER CARDBOARD

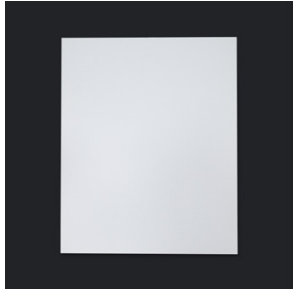

Bìa lưng Áo sơ mi
(Bìa vuông)

Paper Cardboard (Square Shape)



Bìa lưng Áo sơ mi
(Không có tay cài)

Paper Cardboard

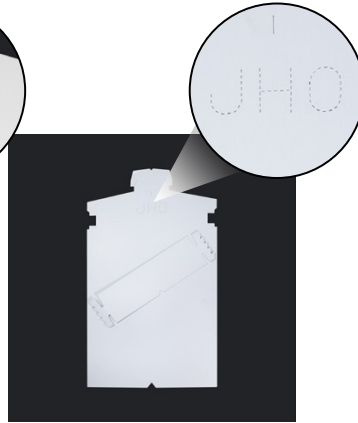

Bìa lưng Áo sơ mi
(Bìa có tay cài)

Paper Cardboard (with Support Item)

Màu sắc - chất liệu sản phẩm

Product Color - Materials

Màu sắc/Color	
Chất liệu/Materials	Duplex, Bristol, Ivory,...

Tiêu chuẩn đóng gói

Packaging Standards

Số lượng trong bó Quantity in a bundle	20 pcs 50 pcs
Số lượng trong thùng Quantity in a carton	300 pcs 500 pcs

Định lượng và kích thước sản phẩm

Product Determine - Size

Định lượng giấy (GSM)	Kích thước phổ biến (Width & Length)					
	Item code	Size	Item code	Size	Item code	Size
250	BG1014	10x14 cm	BG2233	22x33 cm	BG2562	25x62 cm
300	BG10197	10x19.7 cm	BG2328	23x28 cm	BG2634	26x34 cm
350	BG1724	17x24 cm	BG2430	24x30 cm	BG2940	29x40 cm
400	BG1823	18x23 cm	BG2431	24x31 cm	BG3032	30x32 cm
450	BG1924	19x24 cm	BG2433	24x33 cm	BG3322	33x22 cm
500	BG2030	20x30 cm	BG2434	24x34 cm	BG3444	34x44 cm
540	BG2037	20x37 cm	BG2436	24x36 cm	BG3550	35x50 cm
600	BG2038	20x38 cm	BG2533	25x33 cm	BG4040	40x40 cm
700	BG2130	21x30 cm	BG2535	25x35 cm	BG4055	40x55 cm
800	BG2227	22x27 cm	BG2540	25x40 cm	BG79109	79x109 cm

*Các kích thước, hình dạng của sản phẩm sẽ được điều chỉnh dựa trên yêu cầu của khách hàng

*The size and shape of the product will be design based on customer requirements



MÓC NHỰA - MÓC TREO TÚI - TREO VỐ

HANGER - SOCK HOOKS

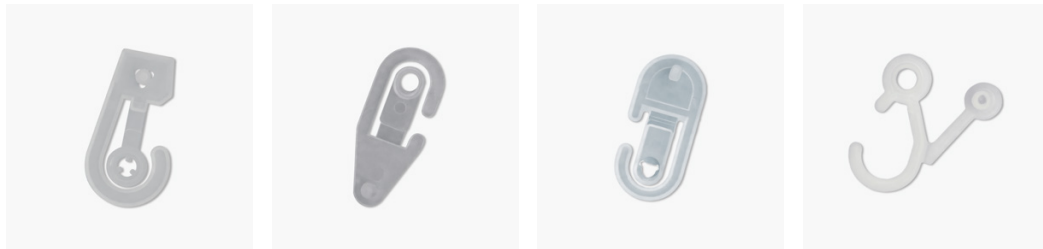

Móc bấm treo túi Zip #01
Plastic Hook For Bag #01
Mã/Code: MB01
Size: 2.1x3.8 cm

Móc bấm treo túi Zip #02
Plastic Hook For Bag #02
Mã/Code: MB02
Size: 1.8x4.3 cm

Móc bấm treo túi Zip #03
Plastic Hook For Bag #03
Mã/Code: MB03
Size: 1.7x3.8 cm

Móc bấm treo túi Zip #05
Plastic Hook For Bag #05
Mã/Code: MB05
Size: 2.8x3 cm

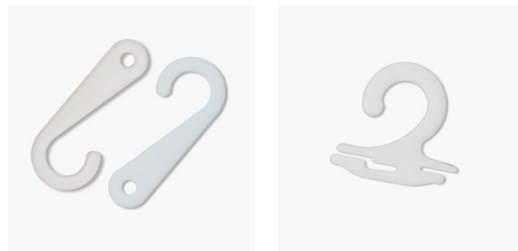

Móc nhựa J
Plastic "J" Hook
Mã/Code: MJ
Size: 1.9x4.5 cm

Móc vớ
Plastic Sock Hook
Mã/Code: MV
Size: 2.6x2.7 cm

Kích thước sản phẩm = A x B (mm)
Products Dimension

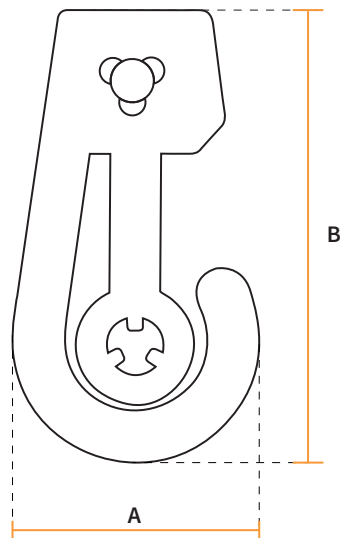

Model:
Móc bấm treo túi Zip #01
Plastic Hook For Bag #01

Màu sắc - chất liệu sản phẩm

Product Color - Material

Màu sắc/Color	
Chất liệu/Materials	PP, HIPS, Recycle Plastic

Tiêu chuẩn đóng gói

Packaging Standards

Số lượng trong túi Quantity in a bag	1.000 pcs 2.000 pcs
Số lượng trong thùng Quantity in a carton	5.000 pcs 10.000 pcs



Móc nhựa treo khăn #1
Plastic Hanger For Towel #1
Mã/Code: MN35185
Size: 3.5x18.5 cm

Móc nhựa treo khăn #2
Plastic Hanger For Towel #2
Mã/Code: MN76167
Size: 7.6x16.7 cm

Móc nhựa treo khăn #3
Plastic Hanger For Towel #3
Mã/Code: MN8225
Size: 8x22.5 cm



Móc nhựa treo vải - POSM #1
Plastic Hanger For Fabric - POSM #1
Mã/Code: MN5778
Size: 5.7x7.8 cm



Móc nhựa treo vải - POSM #2
Plastic Hanger For Fabric - POSM #2
Mã/Code: MN6567
Size: 6.5x6.7 cm



Móc nhựa treo vải - POSM #3
Plastic Hanger For Fabric - POSM #3
Mã/Code: MN6296
Size: 6.2x9.6 cm



Móc nhựa treo vải - POSM #4
Plastic Hanger For Fabric - POSM #4
Mã/Code: MN65197
Size: 6.5x19.7 cm



Móc nhựa treo vải - POSM #5
Plastic Hanger For Fabric - POSM #5
Mã/Code: MN65197
Size: 7.7x22.5 cm

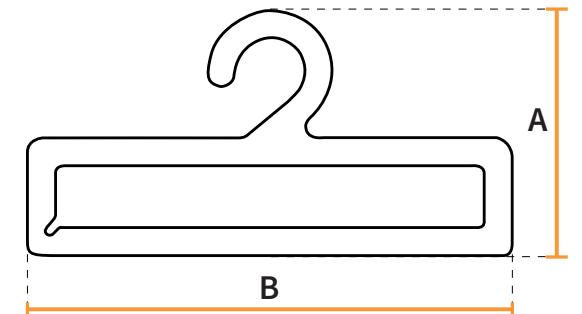

Model:
Móc nhựa treo khăn #2
Plastic Hanger For Towel #2
Mã/Code: MN76167
Size: 7.6x16.7 cm

*Đây là một số kích thước phổ biến, các kích thước khác sẽ được làm theo yêu cầu của khách hàng.

*There are some popular sizes, other sizes will be made according to customer requirements.

BAO BÌ NHỰA - BAO BÌ MAY MẶC (PE - PP - BOPP)

PLASTIC BAG - POLY BAG FOR GARMENT (PE - PP - BOPP)



Túi Zipper
Zipper bag

Quy cách thông dụng

Size (width & length)

4x6 cm | 5x7 cm | 6x9 cm | 10x15 cm | 15x23 cm

Màu sắc - chất liệu sản phẩm

Product Color - Materials

Màu sắc/Color	
Chất liệu/Materials	LDPE



Túi đóng gói áo sơ mi
Shirt polybag

Quy cách thông dụng

Size (width & length)

24x38 cm | 25x38 cm | 25.5x38 cm | 26x38 cm | 28x40 cm

Màu sắc - chất liệu sản phẩm

Product Color - Materials

Màu sắc/Color	
Chất liệu/Materials	PE, HDPE, BOPP, PP



Túi có nắp keo - không nắp keo
Bag with adhesive tap - Plain Polybag

Quy cách thông dụng

Size (width & length)

24x33 cm | 25x33 cm | 26x38 cm | 28x43 cm

Màu sắc - chất liệu sản phẩm

Product Color - Materials

Màu sắc/Color	
Chất liệu/Materials	PE, HDPE, BOPP, PP

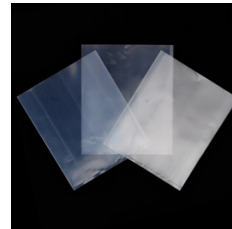

Túi đục lỗ treo
Plastic hanger bag with hole for sock - mask

Quy cách thông dụng

Size (width & length)

12x25 cm | 15x25 cm | 13x48 cm

Màu sắc - chất liệu sản phẩm

Product Color - Materials

Màu sắc/Color	
Chất liệu/Materials	PE, HDPE, BOPP, PP

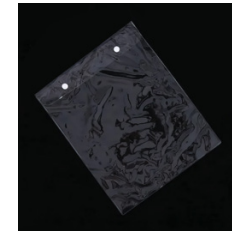

Túi đóng nút
Snap button bag

Quy cách thông dụng

Size (width & length)

23x35 cm | 30x35 cm | 30x40 cm | 32x43.5 cm
33x40 cm | 33x44 cm | 62x43.5 cm | 62x44 cm

Màu sắc - chất liệu sản phẩm

Product Color - Materials

Màu sắc/Color	
Chất liệu/Materials	PE, HDPE, BOPP, PP



Túi gấp hông - Túi gấp đáy
Side gusset bag - Block bottom bag

Quy cách thông dụng

Size (width & length)

24x37 cm | 25x38 cm | 28x30 cm | 30x45 cm | 35x57 cm
46x70 cm | 60x60 cm | 60x85 cm | 60x120 cm | 65x65 cm

Màu sắc - chất liệu sản phẩm

Product Color - Materials

Màu sắc/Color	
Chất liệu/Materials	LDPE, HDPE, PP, BOPP

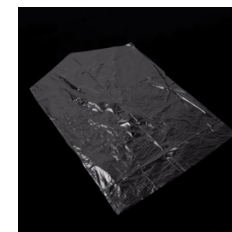

Túi hạ vai
Hanger bag

Quy cách thông dụng

Size (width & length)

60x100 cm | 60x110 cm | 65x100 cm

Màu sắc - chất liệu sản phẩm

Product Color - Materials

Màu sắc/Color	
Chất liệu/Materials	PE, HDPE, BOPP, PP



* Đây là một số kích thước phổ biến, các kích thước khác sẽ được làm theo yêu cầu của khách hàng.

* There are some popular sizes, other sizes will be made according to customer requirements.

NÚT CHẶN DÂY - NÚT CHẶN KHẨU TRANG

STOPPER

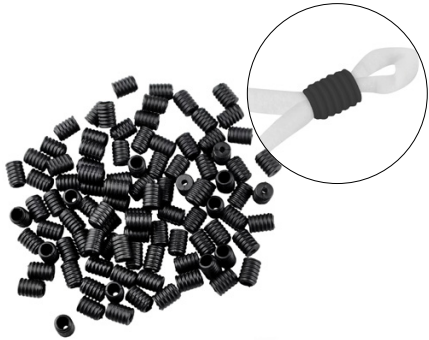

Nút chặn khẩu trang
điều chỉnh khẩu trang
Plastic Stopper For Mask

Quy cách thông dụng

Size (width & length)

5x10 mm | 6x9 mm | 7x10 mm | 11x13 mm

Màu sắc - chất liệu sản phẩm

Product Color - Materials

Màu sắc/Color	
Chất liệu/Materials	PVC, TPU



Nút chặn 1 lỗ
Plastic Stopper (1 Hole)



Nút chặn 2 lỗ tròn, lỗ trụ
Plastic Stopper (2 Holes)

Quy cách thông dụng

Size (width & length)

7x20 mm | 8x20 mm | 9x20 mm | 10x20 mm
14x17 mm | 15x30 mm | 17x19 mm | 22x20 mm

Màu sắc - chất liệu sản phẩm

Product Color - Materials

Màu sắc/Color	
Chất liệu/Materials	PP, POM

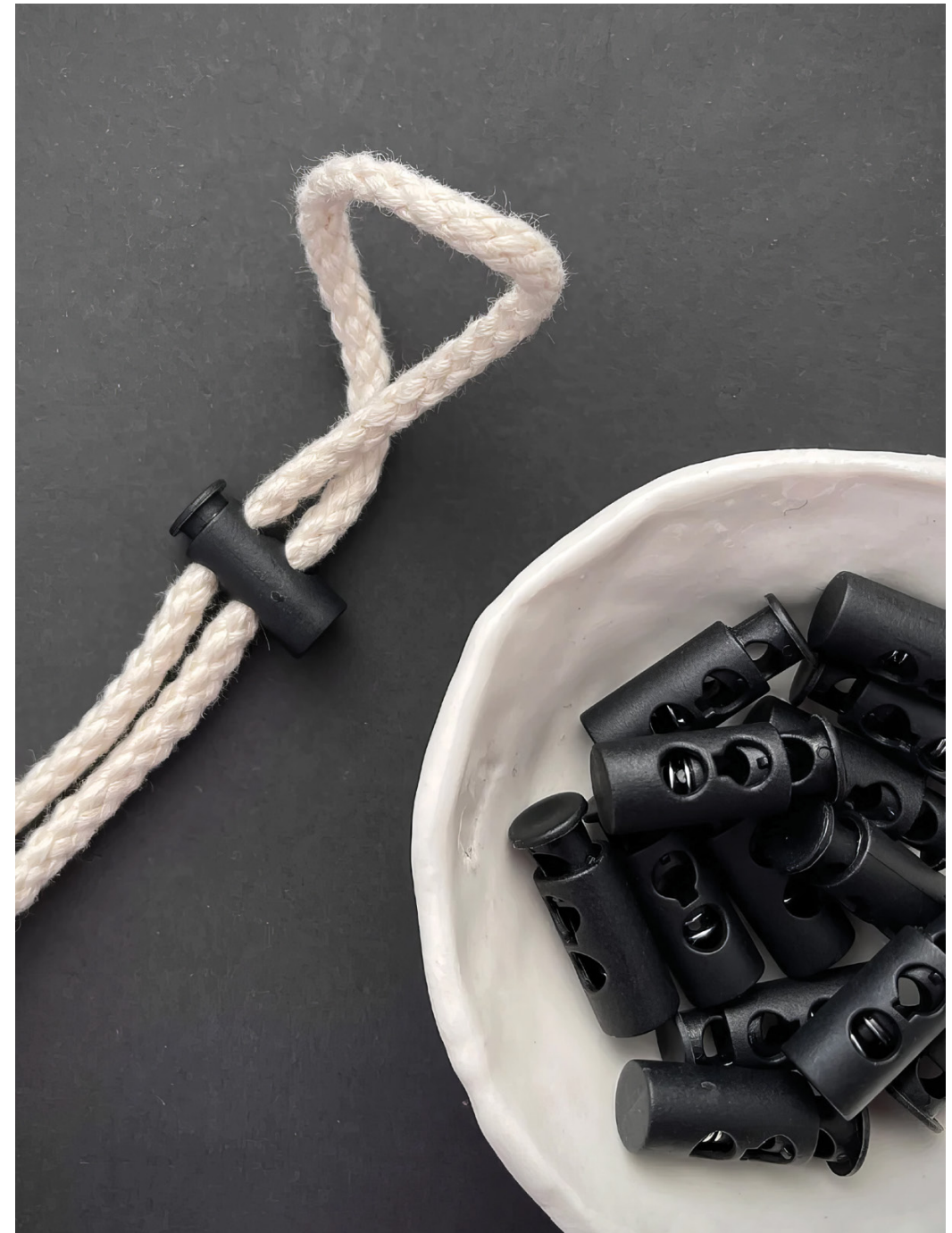
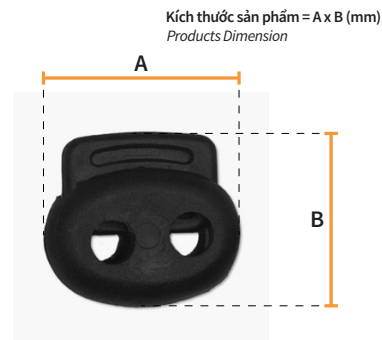

GIẤY CHỐNG ẨM - GÓI HÚT ẨM

TISSUE PAPER - DESICCANT

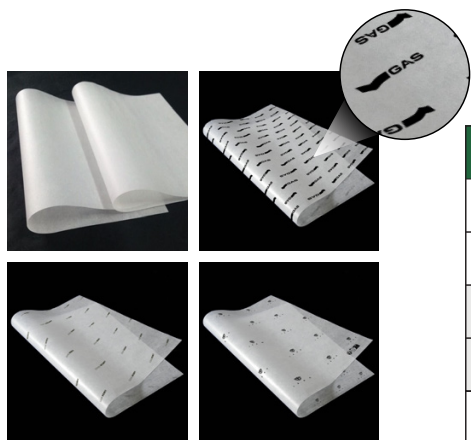

Tên sản phẩm Product name	Mã sản phẩm Item code
Giấy lụa Việt Nam Vietnamese Tissue Paper	VNTOT
Giấy Pelure Pelure Paper	D14 - D17
Giấy Glassine (2 mặt bóng) Glassine Tissue Paper	D21 - D23 - D31
Giấy MG (1 mặt bóng) MG Tissue Paper	D28 - D35 - D38
Giấy Cal Cal Tissue Paper	D50

STANDARD SIZE

20 x 30 cm	26 x 36 cm
21 x 30 cm	30 x 45 cm

*Đây là một số kích thước phổ biến, các kích thước khác sẽ được làm theo yêu cầu của khách hàng.

*There are some popular sizes, other sizes will be made according to customer requirements.



Desiccant Clay

Màu sắc - chất liệu bao bì sản phẩm

Product Packaging Color - Materials

Màu sắc bao bì Packaging Color	
Chất liệu bao bì Packaging Materials	Non Woven Fabric, Paper

Tiêu chuẩn đóng gói

Packaging Standards

Khối lượng trong túi Weight of a bag	2gr, 5gr, 10gr 20gr, 30gr, 50gr
Khối lượng trong thùng Weight of a carton	20 KG



Desiccant Silica Gel

DÂY TREO NHÃN - TI BẮN - TI XỎ QUẦN ÁO

TAG PIN - PLASTIC LOOP PIN - STRING TAG

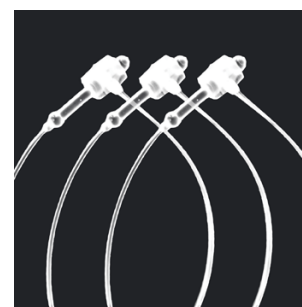

Ti xỏ đầu nhọn
Plastic Loop Pin (Cone Style)



Ti xỏ đầu tròn
Plastic Loop Pin (Lock Style)

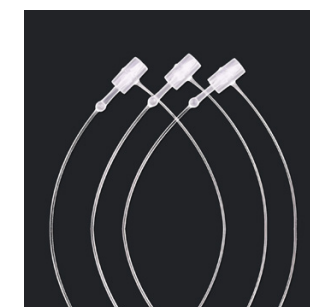

Ti xỏ bao đầu
Plastic Loop Pin (Flat Head Style)

Màu sắc - chất liệu sản phẩm

Product Color - Materials

Màu sắc/Color	
Chất liệu/Material	PP - Nylon

Tiêu chuẩn đóng gói

Packaging Standards

Số lượng trong hộp Quantity in a box	1000 pcs 2000 pcs
Số lượng trong thùng Quantity in a carton	20 boxes

Item Code	Kích thước	Item Code	Kích thước	Item Code	Kích thước
Ti xỏ nhọn		Ti xỏ tròn		Ti bao đầu	
TX3N	3 inch	TX3T	3 inch	TX5TĐ-SGBĐ	5 inch
TX5N	5 inch	TX5T	5 inch	TX5TT-SGBĐ	5 inch
TX7N	7 inch	TX7T	7 inch	TX7TĐ-SGBĐ	7 inch
TX9N	9 inch	TX9T	9 inch	TX7TT-SGBĐ	7 inch
TX12N	12 inch	TX12T	12 inch	TX9TĐ-SGBĐ	9 inch
1 inch = 25,4 mm				TX9TT-SGBĐ	9 inch

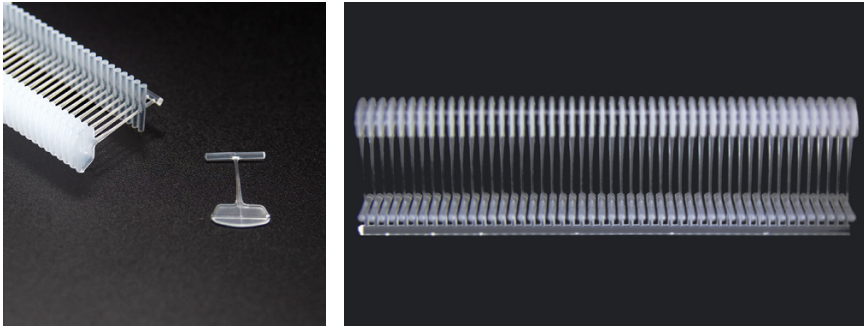

Ti bản PP (Ti tiêu chuẩn - ti bản nhuyễn)
Standard Pin - Fine Pin

Ti bản tiêu chuẩn (ø = 1mm)				Ti bản nhuyễn (ø = 0.8mm)	
TB15	15 mm	TB75	75 mm	TB15N	15 mm
TB20	20 mm	TB100	100 mm	TB20N	20 mm
TB25	25 mm	TB125	125 mm	TB25N	25 mm
TB35	35 mm	TB150	150 mm	TB50N	50 mm
TB50	50 mm	TB175	175 mm	TB65N	65 mm
TB65	65 mm	TB230	230 mm	TB75N	75 mm

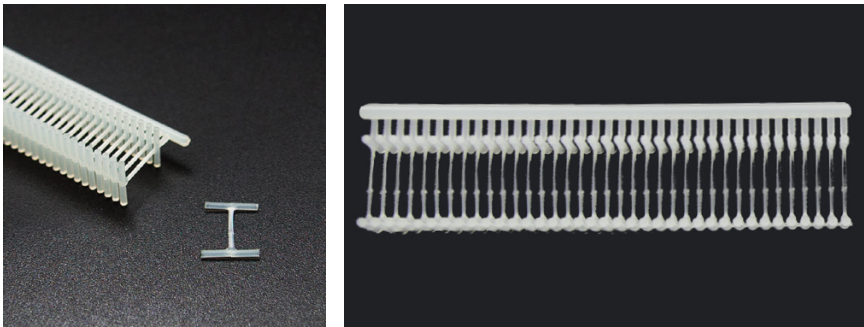

Ti bản Nylon (Ti nhuyễn - ti bản nhuyễn)
Fine Pin - Micro Fine Pin

Ti bản nhuyễn (ø = 0.8mm)		Ti bản siêu nhuyễn (ø = 0.5mm)	
TB5N	5 mm	TB4.5N	4.5 mm
TB7N	7 mm	TB5.4N	5.4 mm
TB9N	9 mm		
TB11N	11 mm		

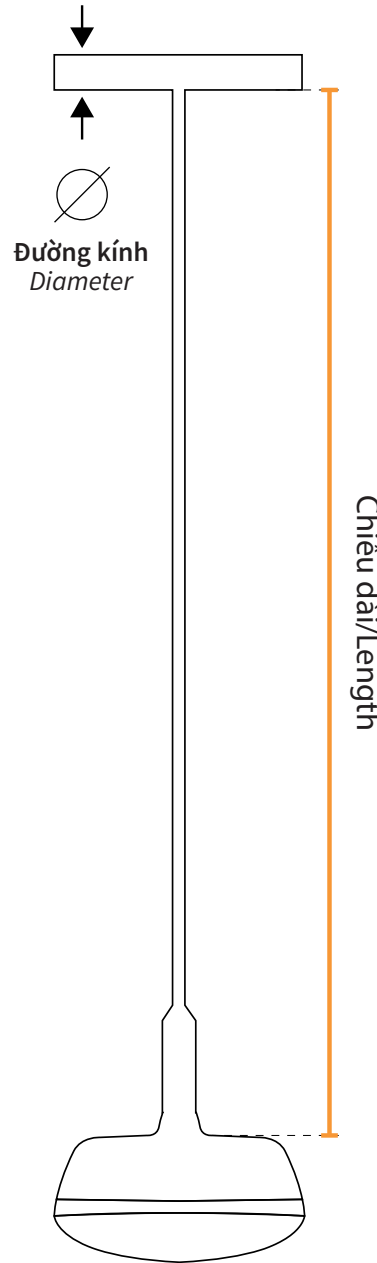

Dụng cụ ghim nhãn
Tagging Gun

Màu sắc - thương hiệu sản phẩm
Product Color - Brand

Màu sắc/Color	
Thương hiệu/Brand	SAGA 60X, SAGA 60S, SAGA 60M,...



Ti đóng nhãn - Ti thang - Ti bản cuộn
Plastic Staple Pin

Màu sắc - chất liệu - kích thước sản phẩm
Product Color - Materials - Size

Màu sắc/Color	
Chất liệu/Materials	Nylon
Kích thước/Size	13 mm



Dây treo nhãn - Dây treo logo
String Tag

Màu sắc - chất liệu sản phẩm
Product Color - Materials

Màu sắc/Color	
Chất liệu/Materials	PP + Dây Polyester - Dây Cotton

BĂNG KEO CÁC LOẠI

PACKING TAPE



Băng keo OPP
OPP Tape

Màu sắc sản phẩm

Product Color



Băng keo OPP vàng / OPP tape (brown)

- Quy cách thông dụng / Popular size :

Chiều ngang / Width: 70 mm

Chiều dài / Length

65 Yards	70 Yards	75 Yards	80 Yards
85 Yards	90 Yards	95 Yards	100 Yards

Độ dính / Thickness

040 Mic	043 Mic	045 Mic	050 Mic
---------	---------	---------	---------

Băng keo OPP màu / OPP tape (colored)

- Quy cách thông dụng / Popular size :

Chiều ngang / Width: 36 - 48 mm

Chiều dài / Length: 80 Yard

Độ dính / Thickness: 50 Mic



Băng keo 2 mặt
Double sided tape

Màu sắc sản phẩm

Product Color



- Quy cách thông dụng / Popular size :

Chiều ngang / Width

12 mm	24 mm	48 mm
-------	-------	-------

Chiều dài / Length

9 Yards	18 Yards	23 Yards	25 Yards
---------	----------	----------	----------



Băng keo Simili
Simili Tape

Màu sắc sản phẩm

Product Color



- Quy cách thông dụng / Popular size :

Chiều ngang / Width

36 mm	48 mm
-------	-------

Chiều dài / Length

12 Yards	14 Yards
----------	----------

*Đây là một số kích thước phổ biến, các kích thước khác sẽ được làm theo yêu cầu của khách hàng.
*There are some popular sizes, other sizes will be made according to customer requirements.

DỊCH VỤ IN - DẬP LOGO THƯƠNG HIỆU

PRINTING - EMBOSING LOGO SERVICE

Hầu hết các sản phẩm đều được Hiệp Lộc cung cấp dịch vụ in logo, dập logo theo yêu cầu cho doanh nghiệp và cửa hàng kinh doanh của bạn. Tại đây chúng tôi sử dụng máy in - dập chuyên nghiệp cho cả giấy và nhựa để cho ra hình in - dập cực kỳ sắc nét dù cho chi tiết rất nhỏ.

Hiep Loc provides logo printing and embossing services upon request for your business. We use professional printing and embossing machines for both paper and plastic materials to produce extremely sharp printing and stamping images, even if the details are very small.

✓ Tăng cường nhận diện thương hiệu

In - dập logo thương hiệu mang lại cho doanh nghiệp một phương tiện hiệu quả để gia tăng mức độ nhận diện thương hiệu. Logo được in - dập trên sản phẩm, bao bì hoặc phụ kiện may mặc làm tăng khả năng nhận diện và ghi nhớ thương hiệu trong tâm trí khách hàng.

✓ Enhance brand recognition

Printing - embossing brand logos gives businesses an effective means to increase brand recognition. Logos printed or stamped on products, packaging or garment accessories increase brand recognition and recall in the minds of customers.

✓ Tiết kiệm chi phí marketing

In - dập logo thường là giải pháp có chi phí thấp hơn so với các hình thức quảng bá thương hiệu khác. Đây là một cách tiết kiệm trong việc quảng bá thương hiệu, đặc biệt là đối với các doanh nghiệp vừa và nhỏ (SME).

✓ Save marketing costs

Printing - embossing logos is often a lower cost solution than other forms of brand promotion. This is an economical way to promote brands, especially for small and medium enterprises (SMEs).

✓ Khả năng tùy biến và nâng cao giá trị doanh nghiệp

Dịch vụ in - dập logo theo yêu cầu tại Hiệp Lộc cung cấp khả năng tùy biến cao, cho phép các doanh nghiệp thể hiện sự chính chu, tỉ mỉ nhằm nâng cao giá trị cho thương hiệu.

✓ Easy to customize and increase business value

Logo printing and embossing service at Hiep Loc provides high customization capabilities, allowing businesses to demonstrate precision and meticulousness to increase brand value.

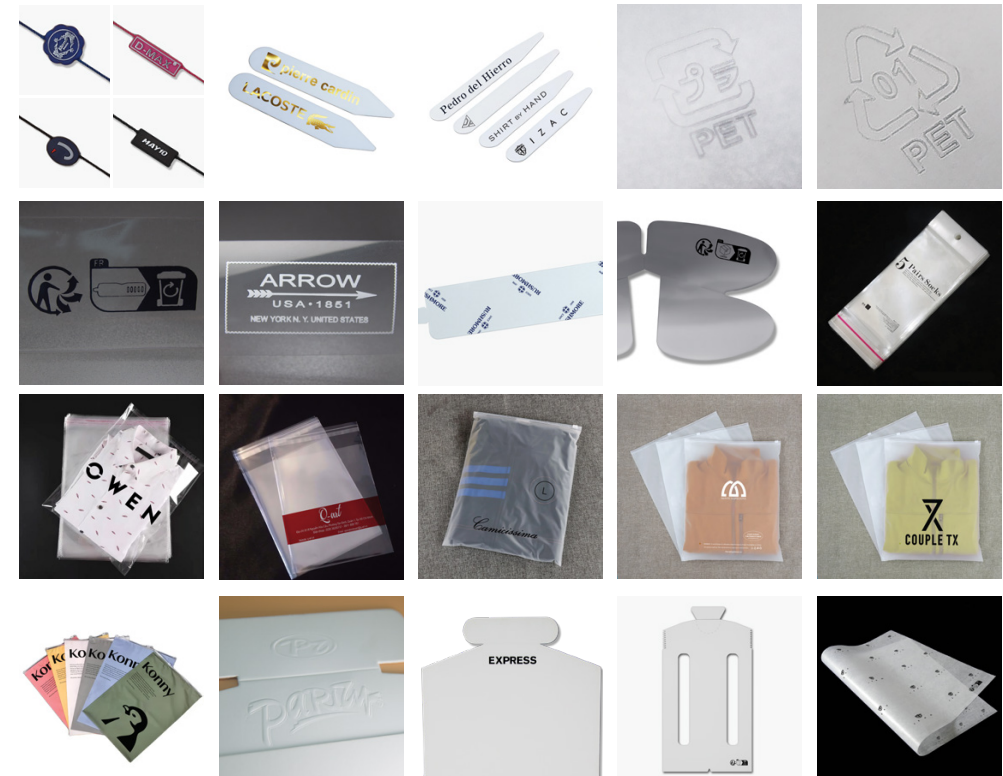

TẠI SAO CHỌN CHÚNG TÔI

Why Choose US



SẢN PHẨM CHẤT LƯỢNG

QUALITY PRODUCTS

Triết lý kinh doanh đặt chất lượng sản phẩm và lợi ích của khách hàng lên hàng đầu. Sản phẩm đến với khách hàng đều được kiểm tra nghiêm ngặt tại từng khâu và từng công đoạn.

Our business philosophy puts product quality and customers' benefit first. Products to customers are strictly checked at each stage and each stage.



GIÁ CẢ CẠNH TRANH

COMPETITIVE PRICE

Nhà máy sản xuất hiện đại, khả năng cung cấp số lượng lớn và giá cạnh tranh.

Modern factory, large quantity supply ability and competitive price.



TƯ VẤN & HỖ TRỢ 24/7

24/7 ASSISTANCE

Công ty **Hiệp Lộc** có đội ngũ nhân viên chuyên nghiệp, hỗ trợ khách hàng nhanh và tận tâm 24/7. Chúng tôi luôn đặt khách hàng là trung tâm và đặt trách nhiệm với khách hàng lên cao nhất.

Hiep Loc company has a professional technical team, fast and dedicated customer support 24/7. We always put the customer - centric and the responsibility to the customer first.

Điều hành hoạt động kinh doanh với quan điểm "Xây dựng giá trị, tạo dựng thành công"; Kể từ khi khởi nghiệp, Công ty chúng tôi luôn tập trung và việc duy trì sản phẩm và dịch vụ chất lượng. Như một lời hứa và cam kết, chúng tôi luôn "đồng hành cùng bạn và hoạt động kinh doanh của bạn".

Operating our business with the perspective of creating value and success, we have always focused on maintaining high quality product and service since esta. As a promise and commitment, we are always "We will always be by your side".



CẢM ƠN VÌ ĐÃ CHỌN CHÚNG TÔI

We are grateful for our collaboration

THÔNG TIN LIÊN HỆ

CONTACT US

CÔNG TY TNHH SẢN XUẤT THƯƠNG MẠI DỊCH VỤ HIỆP LỘC

- 35/3 Đường Ao Đồi, Phường Bình Trị Đông A, Quận Bình Tân, Thành phố Hồ Chí Minh
- 028.62661906 - 0908.796.118 - 0918.826.296
- hieploc.company@yahoo.com
sales@hieploc.com
- www.hieploc.com

CÔNG TY TNHH SẢN XUẤT THƯƠNG MẠI DỊCH VỤ HIỆP LỘC

📍 35/3 Đường Ao Đồi, Phường Bình Trị Đông A,
Quận Bình Tân, Thành phố Hồ Chí Minh

☎ 028.62661906 - 0908.796.118 - 0918.826.296

@ hieploc.company@yahoo.com
sales@hieploc.com

🌐 www.hieploc.com

Connect With Us

